

# 一般男子 I 部 A

## 1~4コート

「1」は各コートの第1試合です。「2」は第1試合の審判&第2試合です。  
数字の順に試合を行います。また、最初は「4」までコートにお集まり下さい。  
勝った選手は進行席に報告を、負けた選手は審判をお願いします。

スタッフ  
仲條幸敏

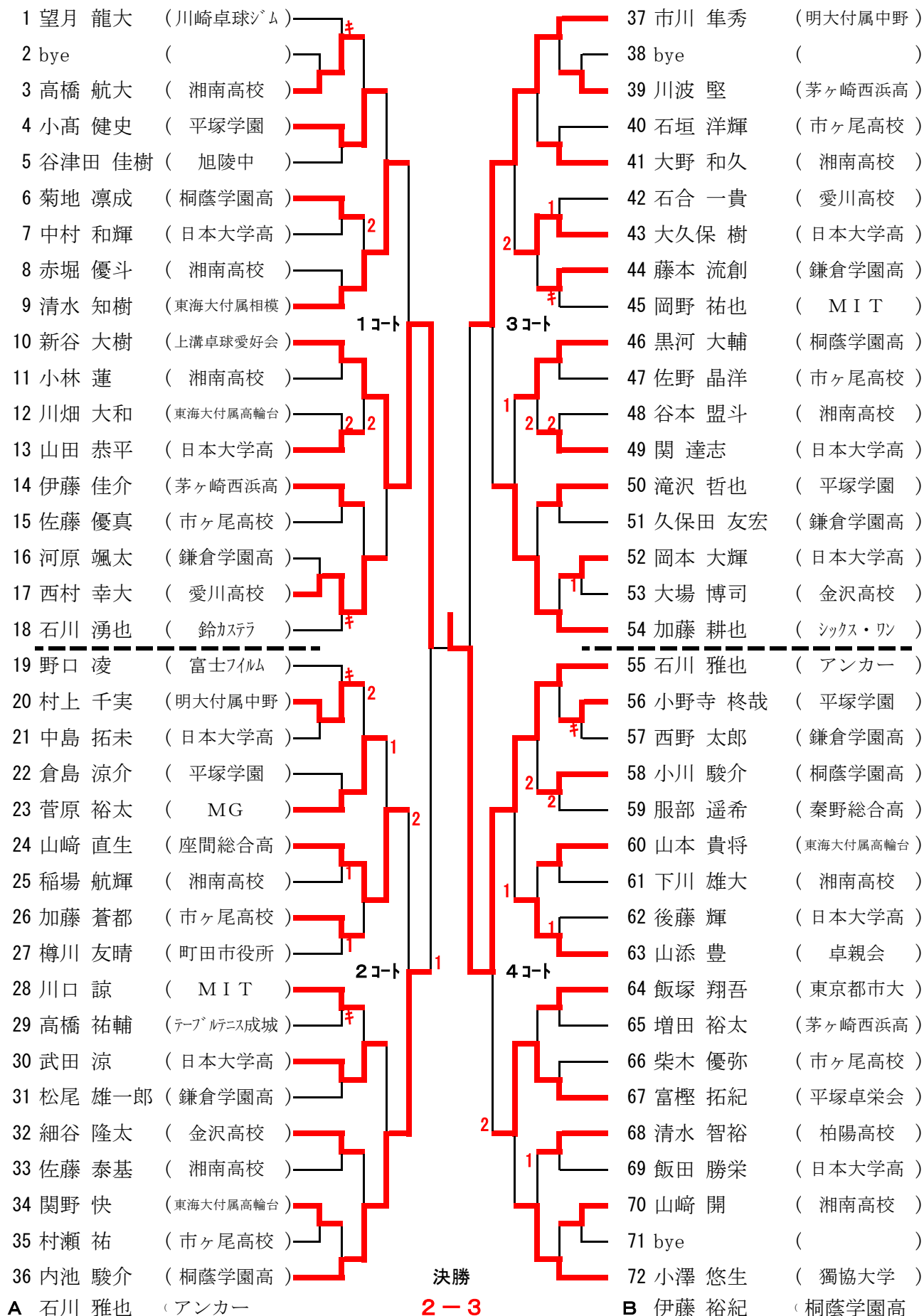

# 一般男子 I 部 B

# 5~8コート

「1」は各コートの第1試合です。「2」は第1試合の審判&第2試合です。  
 数字の順に試合を行います。また、最初は「4」までコートにお集まり下さい。  
 勝った選手は進行席に報告を、負けた選手は審判をお願いします。

スタッフ  
 柳川隼一

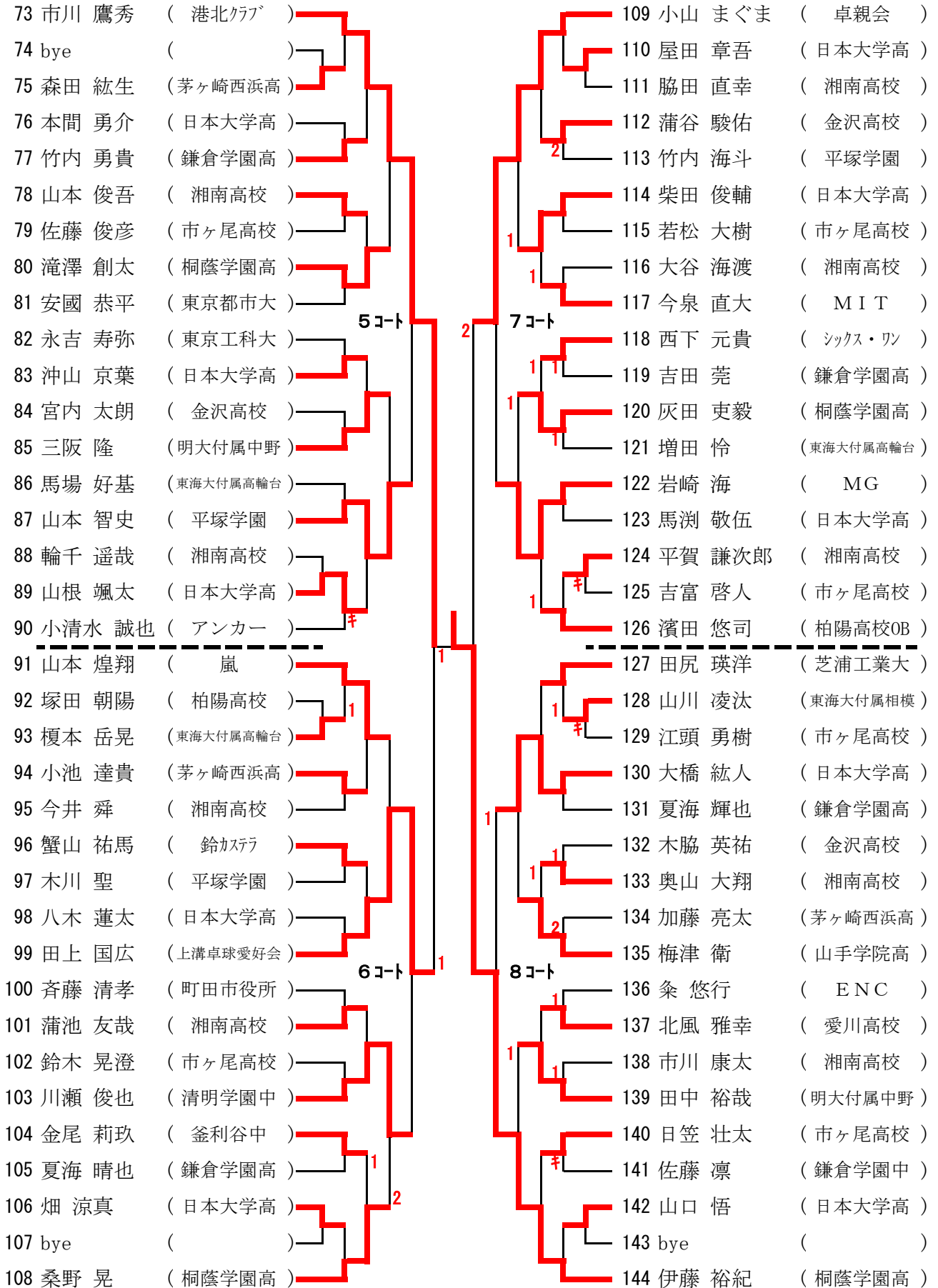

# 一般女子の部 J

# 9~12コート

「1」は各コートの第1試合です。「2」は第1試合の審判&第2試合です。  
 数字の順に試合を行います。また、最初は「4」までコートにお集まり下さい。  
 勝った選手は進行席に報告を、負けた選手は審判をお願いします。

スタッフ  
 大磯高校  
 山口咲希

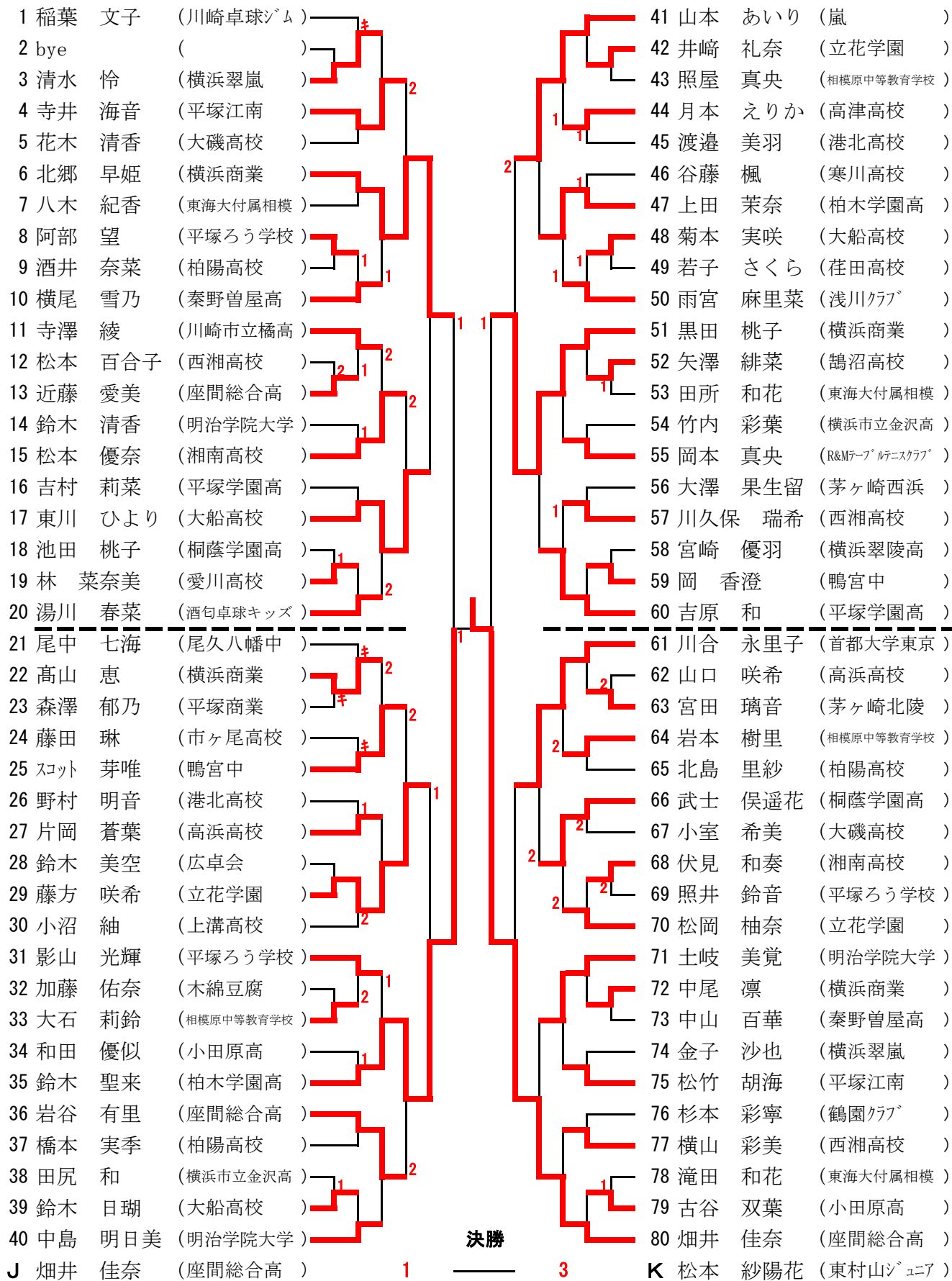

# 一般女子の部 K

13~16コート

「1」は各コートの第1試合です。「2」は第1試合の審判&第2試合です。  
数字の順に試合を行います。また、最初は「4」までコートにお集まり下さい。  
勝った選手は進行席に報告を、負けた選手は審判をお願いします。

スタッフ  
大磯高校  
柏木実乃梨

81 小林 野乃香 (横浜商業)		121 宮本 愛理 (立花学園)
82 bye ( )	キ 2	122 眞水 優亜 (港北高校)
83 水谷 文音 (東海大付属相模)		123 宇田川 紗希 (湘南高校)
84 山根 里実 (湘南高校)	2	124 赤野 芽 (平塚ろう学校)
85 北川 梨緒 (鴨宮中)		125 曾我 芽生 (横浜市立金沢高)
86 仲川 あさひ (平塚学園高)	1	126 渡邊 亜美 (東海大付属相模)
87 清原 知美 (相模原中等教育学校)	2	127 富樫 杏友 (平塚卓栄会)
88 西谷 樹 (横浜翠嵐)		128 田中 水都 (柏陽高校)
89 市園 夏月 (西湘高校)		129 荻野 茜 (高津高校)
90 丸山 澪 (座間総合高)		130 齋藤 優佳 (明治学院大学)
91 池栗須 虹呼 (酒匂卓球キッズ)	1	131 松山 萌花 (横浜商業)
92 松尾 史香 (厚木中)	1 1	132 成田 遥 (西湘高校)
93 森 菜々美 (横浜市立金沢高)		133 宇田川 侑里 (桐蔭学園高)
94 湯山 萌衣 (高浜高校)	キ	134 千田 ななえ (横浜栄高)
95 鈴木 実梨 (高津高校)		135 久保田 夏己 (小田原高)
96 金井 夏海 (平塚江南)		136 本多 優奈 (鴨宮中)
97 柳川 桜子 (立花学園)		137 竹内 祐佳 (木綿豆腐)
98 福田 桃佳 (港北高校)	2	138 小川 舞花 (平塚学園高)
99 永田 彩花 (木綿豆腐)		139 田中 そら (柏木学園高)
100 小田中 理琴 (明治学院大学)		140 阿部 祐里香 (首都大学東京)
101 佐藤 愛莉 (柏木学園高)		141 中小路 真衣 (湯河原クラブ)
102 久保 灯 (川崎市立橋高)		142 小野 愛紗 (秦野曾屋高)
103 戸田 遥香 (茅ヶ崎西浜)		143 高野 真未 (鶴沼高校)
104 柿崎 天桜 (立花学園)		144 金野 彩音 (大船高校)
105 三浦 璃桜 (横浜翠陵高)		145 蔵本 有紀 (個人)
106 安喰 智香 (大船高校)	1	146 服部 可歩 (横浜翠嵐)
107 小山田 蒼 (大磯高校)	2	147 脇本 杏実 (秦野総合高)
108 森谷 智穂 (愛川高校)		148 謝 佳媛 (横浜商業)
109 反町 未美 (小田原高)	キ 1	149 荒川 姫歌 (湘南高校)
110 土屋 こまち (平塚学園高)		150 江尻 志穂 (足柄高校)
111 中嶋 優 (横浜商業)		151 鈴木 彩花 (大船高校)
112 妻龍 那由 (Allives)	1	152 竹村 実夏 (大磯高校)
113 杉山 愛美 (平塚ろう学校)		153 石谷 彩乃 (相模原中等教育学校)
114 槇 美麗 (港北高校)		154 西岡 桜子 (茅ヶ崎北陵)
115 リドル 慧眞 (東海大付属相模)	1	155 大鳥 萌乃佳 (明治学院大学)
116 増田 葵 (広卓会)		156 近藤 佳帆 (柏陽高校)
117 伊藤 柊 (座間総合高)	2	157 加藤 紫乃 (小田原高)
118 松尾 逸希 (西湘高校)		158 永吉 浩美 (平塚ろう学校)
119 片山 明佳里 (柏陽高校)		159 bye ( )
120 天野 里香 (湘南プラム)		160 松本 紗陽花 (東村山ジュニア)

# 一般男子Ⅱ部 E

# 22~25コート

スタッフ 大磯高校  
田中 拓

「1」は各コートの第1試合です。「2」は第1試合の審判&第2試合です。  
数字の順にコートにお入り下さい。また棄権者もいますので、最初は「4」までコートにお集まり下さい。  
勝った選手は進行席へ報告を、負けた選手は審判をお願いします。

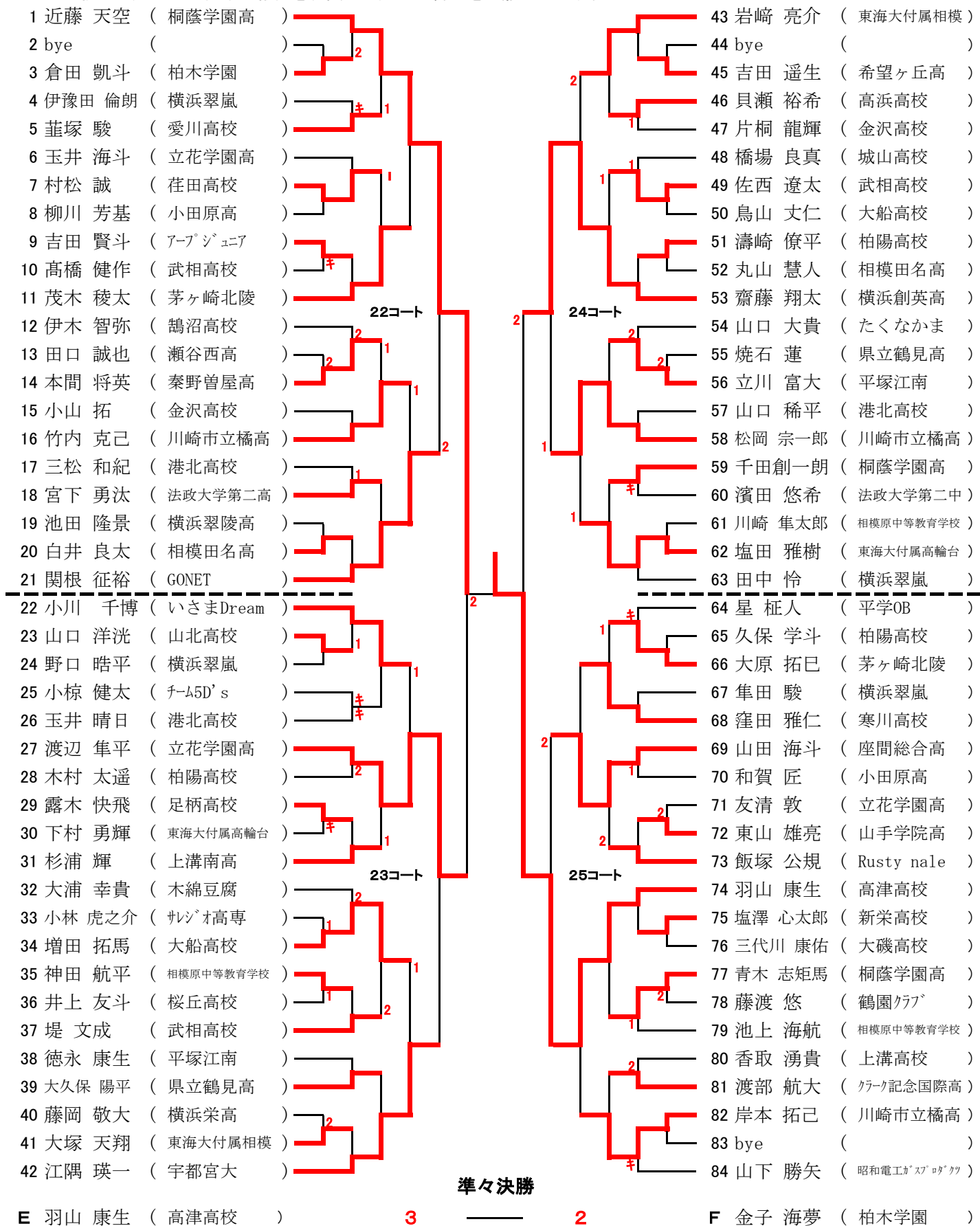



# 一般男子Ⅱ部 F

26~29コート

スタッフ 大磯高校  
與羽広和

「1」は各コートの第1試合です。「2」は第1試合の審判&第2試合です。  
数字の順にコートにお入り下さい。また棄権者もいますので、最初は「4」までコートにお集まり下さい。  
勝った選手は進行席へ報告を、負けた選手は審判をお願いします。

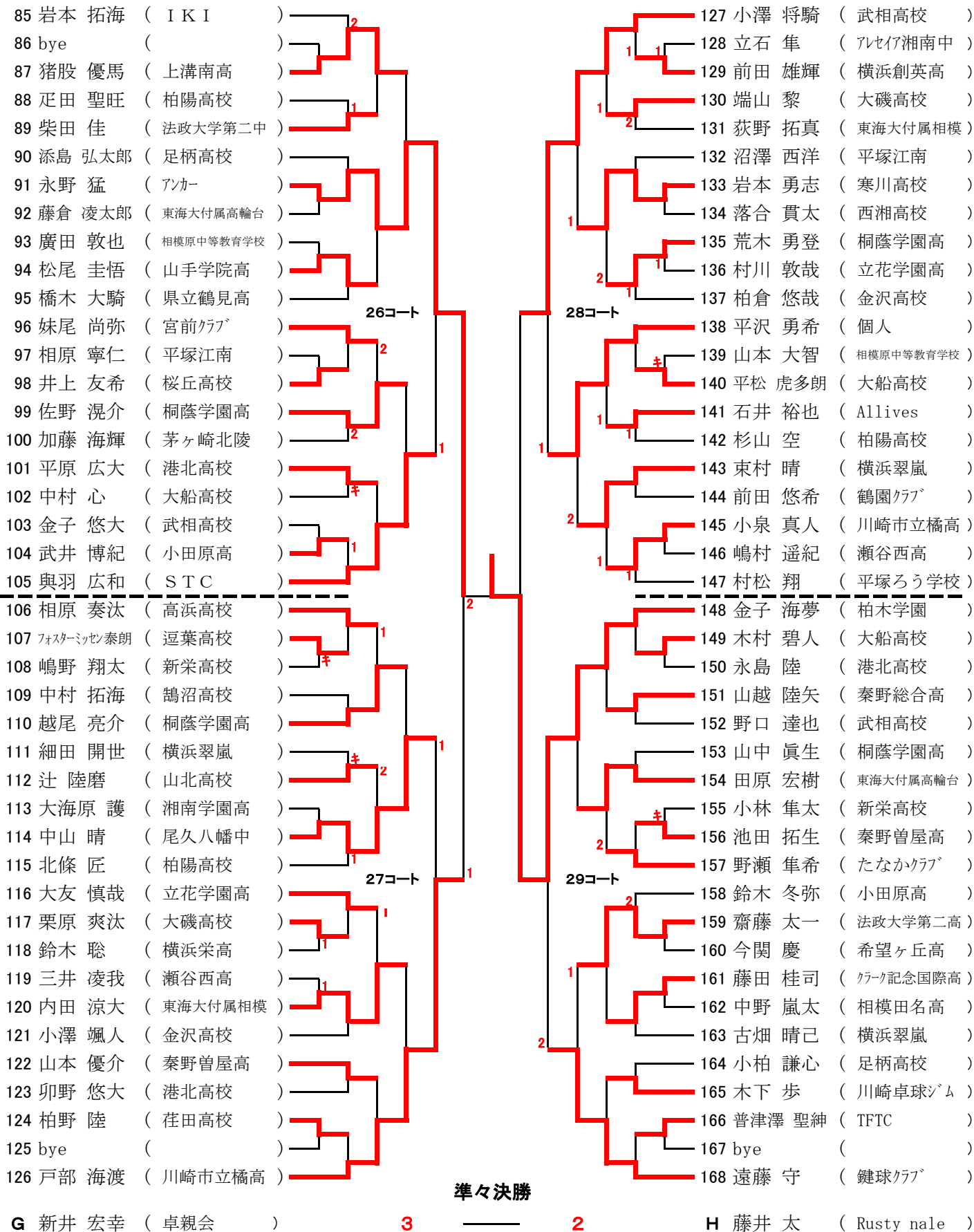

# 一般男子Ⅱ部 G

## 30~33コート

スタッフ 大磯高校  
杉崎要太

「1」は各コートの第1試合です。「2」は第1試合の審判&第2試合です。  
数字の順にコートにお入り下さい。また棄権者もいますので、最初は「4」までコートにお集まり下さい。  
勝った選手は進行席へ報告を、負けた選手は審判をお願いします。

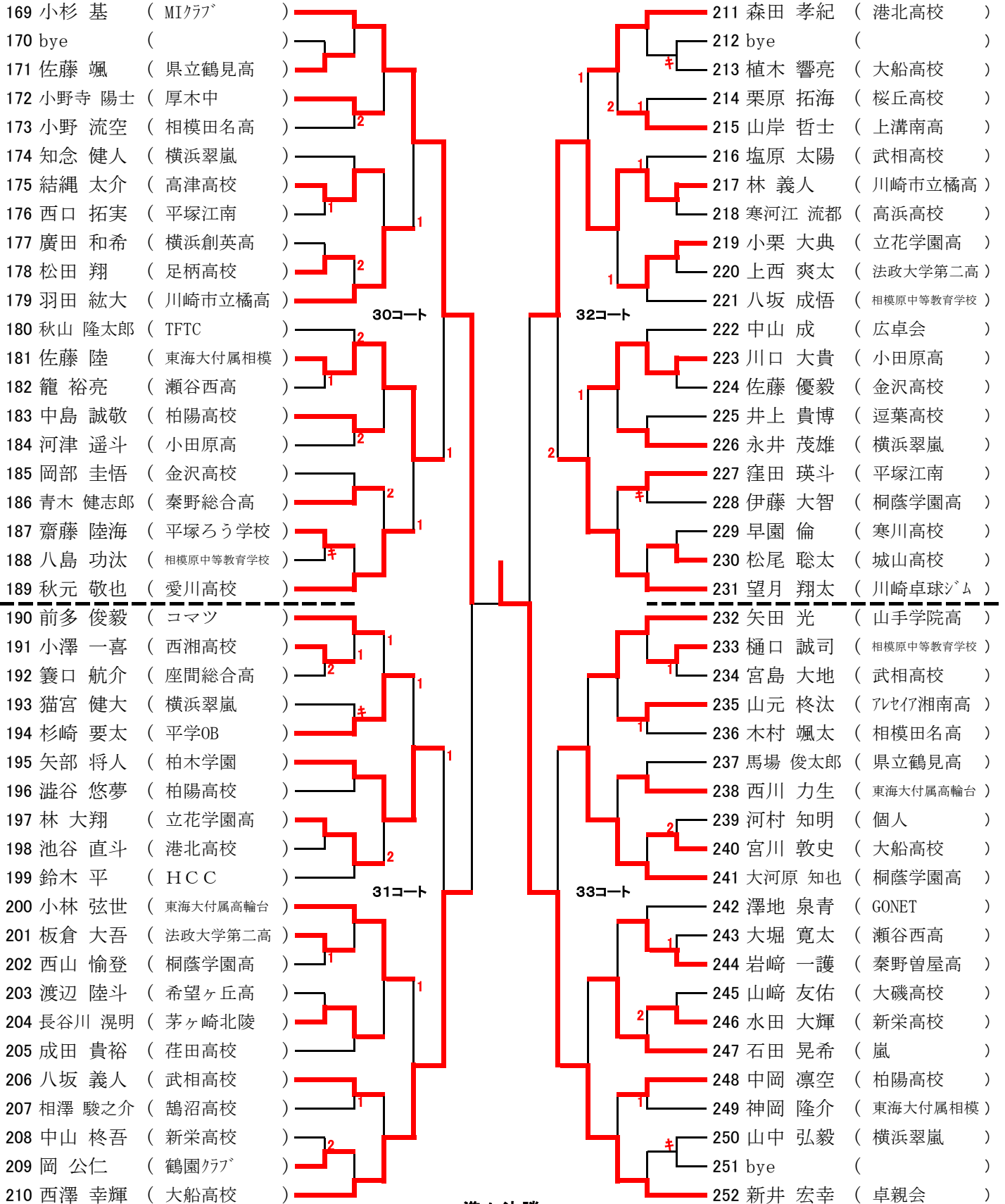

準々決勝

I 大和 俊介 (クラーク記念国際高)

3

WO

J 安藤 洋介 (茅ヶ崎北陵)

# 一般男子Ⅱ部 H

## 34~37コート

スタッフ 大磯高校  
田中拓

「1」は各コートの第1試合です。「2」は第1試合の審判&第2試合です。  
数字の順にコートにお入り下さい。また棄権者もいますので、最初は「4」までコートにお集まり下さい。  
勝った選手は進行席へ報告を、負けた選手は審判をお願いします。

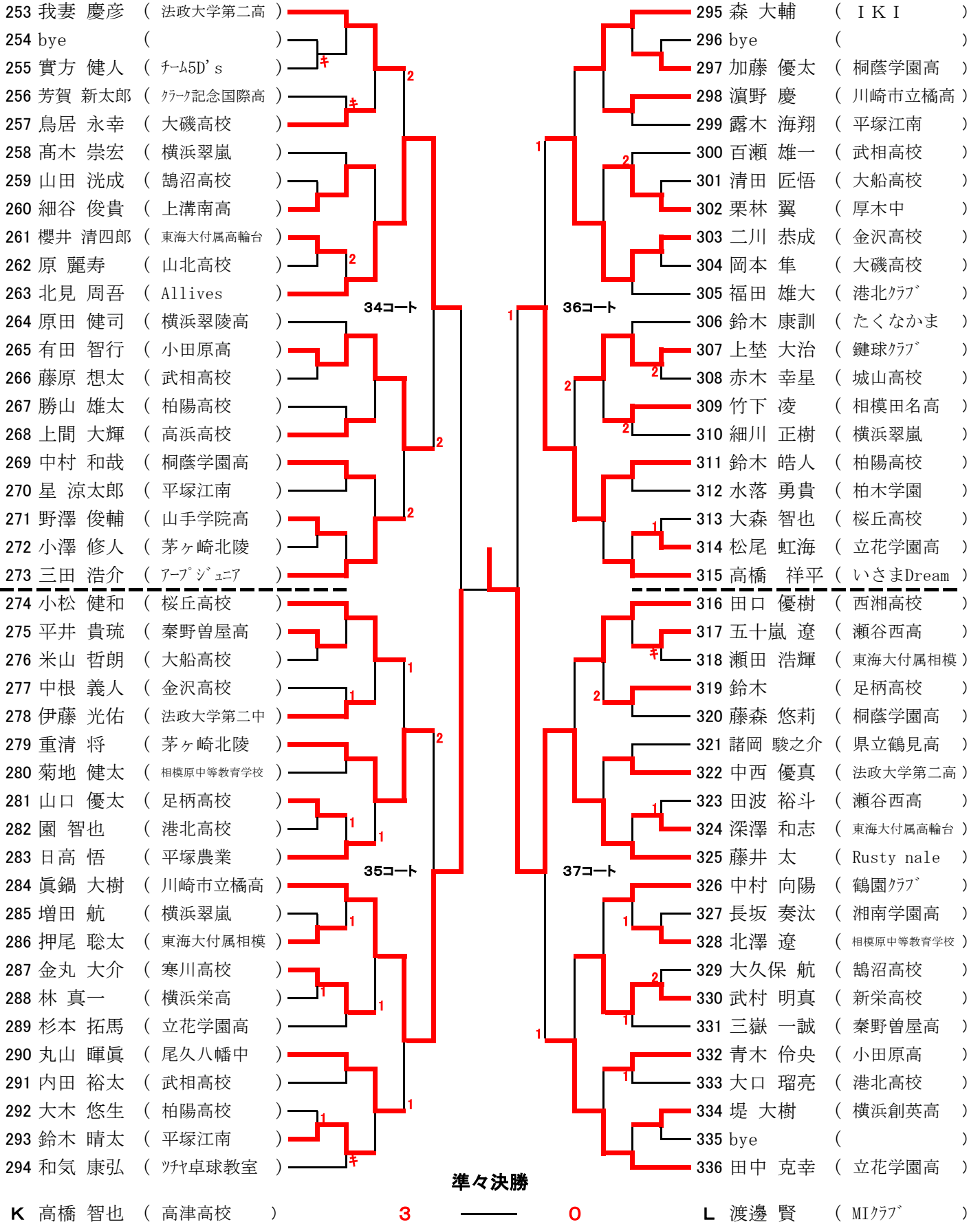



# 一般男子Ⅱ部Ⅰ

## 43~46コート

スタッフ 大磯高校  
村山典之

「1」は各コートの第1試合です。「2」は第1試合の審判&第2試合です。  
数字の順にコートにお入り下さい。また棄権者もいますので、最初は「4」までコートにお集まり下さい。  
勝った選手は進行席へ報告を、負けた選手は審判をお願いします。

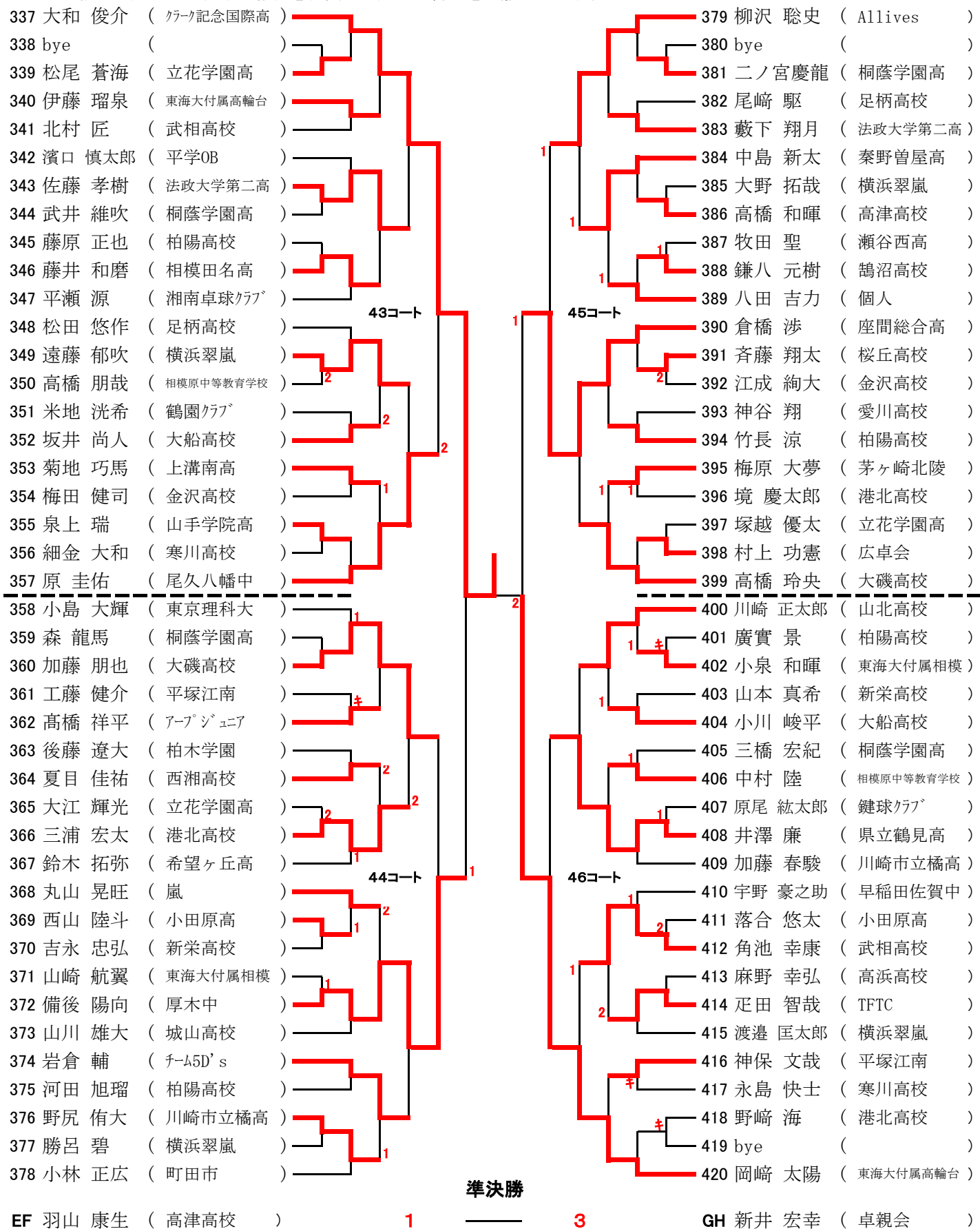

- 337 大和 俊介 ( クラーク記念国際高 )
- 338 bye ( )
- 339 松尾 蒼海 ( 立花学園高 )
- 340 伊藤 瑠泉 ( 東海大付属高輪台 )
- 341 北村 匠 ( 武相高校 )
- 342 濱口 慎太郎 ( 平学OB )
- 343 佐藤 孝樹 ( 法政大学第二高 )
- 344 武井 維吹 ( 桐蔭学園高 )
- 345 藤原 正也 ( 柏陽高校 )
- 346 藤井 和磨 ( 相模田名高 )
- 347 平瀬 源 ( 湘南卓球クラブ )
- 348 松田 悠作 ( 足柄高校 )
- 349 遠藤 郁吹 ( 横浜翠嵐 )
- 350 高橋 朋哉 ( 相模原中等教育学校 )
- 351 米地 洸希 ( 鶴園クラブ )
- 352 坂井 尚人 ( 大船高校 )
- 353 菊地 巧馬 ( 上溝南高 )
- 354 梅田 健司 ( 金沢高校 )
- 355 泉上 瑞 ( 山手学院高 )
- 356 細金 大和 ( 寒川高校 )
- 357 原 圭佑 ( 尾久八幡中 )
- 358 小島 大輝 ( 東京理科大 )
- 359 森 龍馬 ( 桐蔭学園高 )
- 360 加藤 朋也 ( 大磯高校 )
- 361 工藤 健介 ( 平塚江南 )
- 362 高橋 祥平 ( アーブジュニア )
- 363 後藤 遼大 ( 柏木学園 )
- 364 夏目 佳祐 ( 西湘高校 )
- 365 大江 輝光 ( 立花学園高 )
- 366 三浦 宏太 ( 港北高校 )
- 367 鈴木 拓弥 ( 希望ヶ丘高 )
- 368 丸山 晃旺 ( 嵐 )
- 369 西山 陸斗 ( 小田原高 )
- 370 吉永 忠弘 ( 新栄高校 )
- 371 山崎 航翼 ( 東海大付属相模 )
- 372 備後 陽向 ( 厚木中 )
- 373 山川 雄大 ( 城山高校 )
- 374 岩倉 輔 ( チーム5D's )
- 375 河田 旭瑠 ( 柏陽高校 )
- 376 野尻 侑大 ( 川崎市立橋高 )
- 377 勝呂 碧 ( 横浜翠嵐 )
- 378 小林 正広 ( 町田市 )

- 379 柳沢 聡史 ( Allives )
- 380 bye ( )
- 381 二ノ宮慶龍 ( 桐蔭学園高 )
- 382 尾崎 駆 ( 足柄高校 )
- 383 藪下 翔月 ( 法政大学第二高 )
- 384 中島 新太 ( 秦野曾屋高 )
- 385 大野 拓哉 ( 横浜翠嵐 )
- 386 高橋 和暉 ( 高津高校 )
- 387 牧田 聖 ( 瀬谷西高 )
- 388 鎌八 元樹 ( 鶴沼高校 )
- 389 八田 吉力 ( 個人 )
- 390 倉橋 渉 ( 座間総合高 )
- 391 斉藤 翔太 ( 桜丘高校 )
- 392 江成 絢大 ( 金沢高校 )
- 393 神谷 翔 ( 愛川高校 )
- 394 竹長 涼 ( 柏陽高校 )
- 395 梅原 大夢 ( 茅ヶ崎北陵 )
- 396 境 慶太郎 ( 港北高校 )
- 397 塚越 優太 ( 立花学園高 )
- 398 村上 功憲 ( 広卓会 )
- 399 高橋 玲央 ( 大磯高校 )
- 400 川崎 正太郎 ( 山北高校 )
- 401 廣實 景 ( 柏陽高校 )
- 402 小泉 和暉 ( 東海大付属相模 )
- 403 山本 真希 ( 新栄高校 )
- 404 小川 峻平 ( 大船高校 )
- 405 三橋 宏紀 ( 桐蔭学園高 )
- 406 中村 陸 ( 相模原中等教育学校 )
- 407 原尾 紘太郎 ( 鍵球クラブ )
- 408 井澤 廉 ( 県立鶴見高 )
- 409 加藤 春駿 ( 川崎市立橋高 )
- 410 宇野 豪之助 ( 早稲田佐賀中 )
- 411 落合 悠太 ( 小田原高 )
- 412 角池 幸康 ( 武相高校 )
- 413 麻野 幸弘 ( 高浜高校 )
- 414 疋田 智哉 ( TFTC )
- 415 渡邊 匡太郎 ( 横浜翠嵐 )
- 416 神保 文哉 ( 平塚江南 )
- 417 永島 快士 ( 寒川高校 )
- 418 野崎 海 ( 港北高校 )
- 419 bye ( )
- 420 岡崎 太陽 ( 東海大付属高輪台 )

# 一般男子Ⅱ部 J

# 47~50コート

スタッフ 大磯高校  
村山典之

「1」は各コートの第1試合です。「2」は第1試合の審判&第2試合です。  
数字の順にコートにお入り下さい。また棄権者もいますので、最初は「4」までコートにお集まり下さい。  
勝った選手は進行席へ報告を、負けた選手は審判をお願いします。

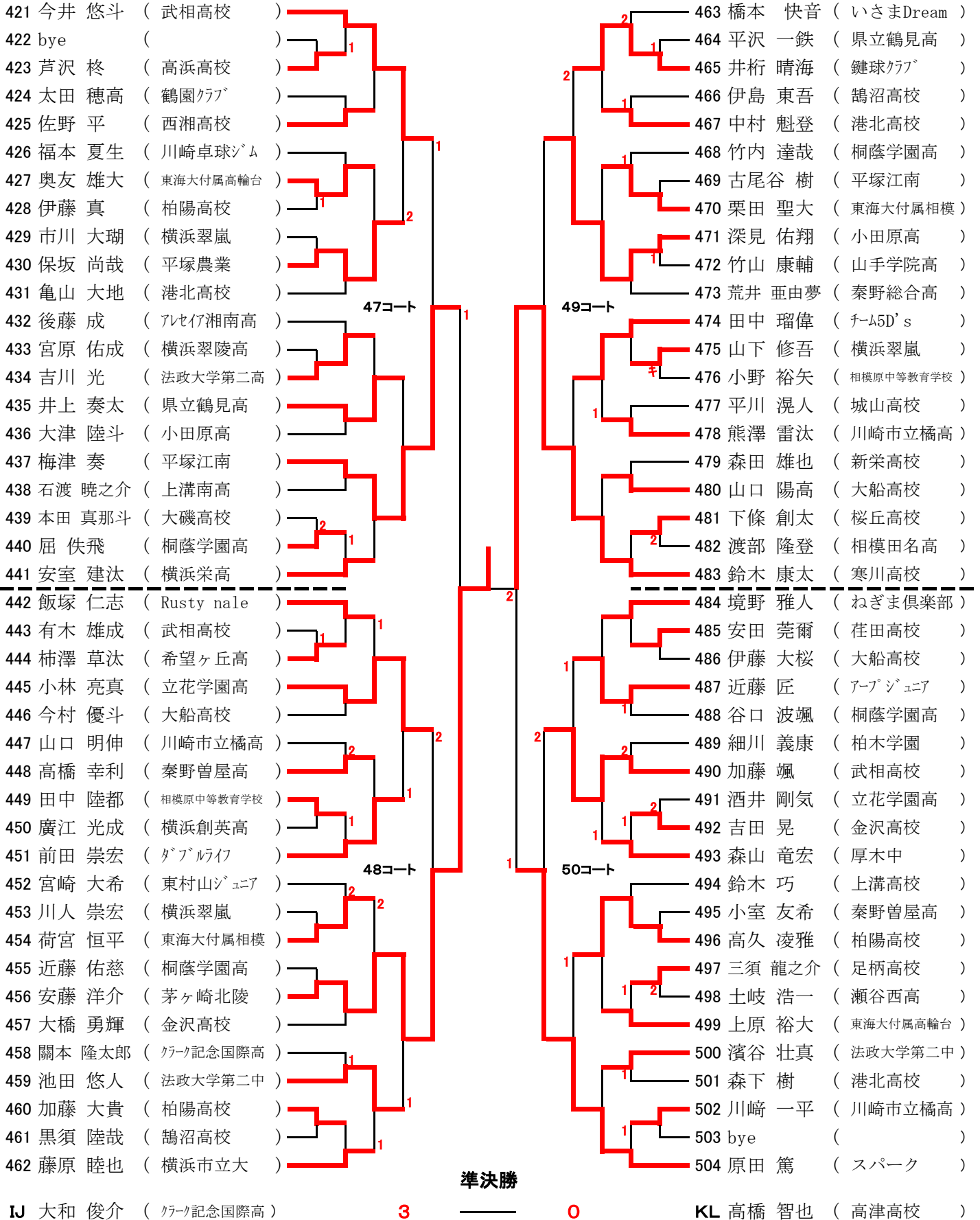

# 一般男子Ⅱ部 K

## 51~54コート

スタッフ 大磯高校  
田中康寛

「1」は各コートの第1試合です。「2」は第1試合の審判&第2試合です。  
数字の順にコートにお入り下さい。また棄権者もいますので、最初は「4」までコートにお集まり下さい。  
勝った選手は進行席へ報告を、負けた選手は審判をお願いします。

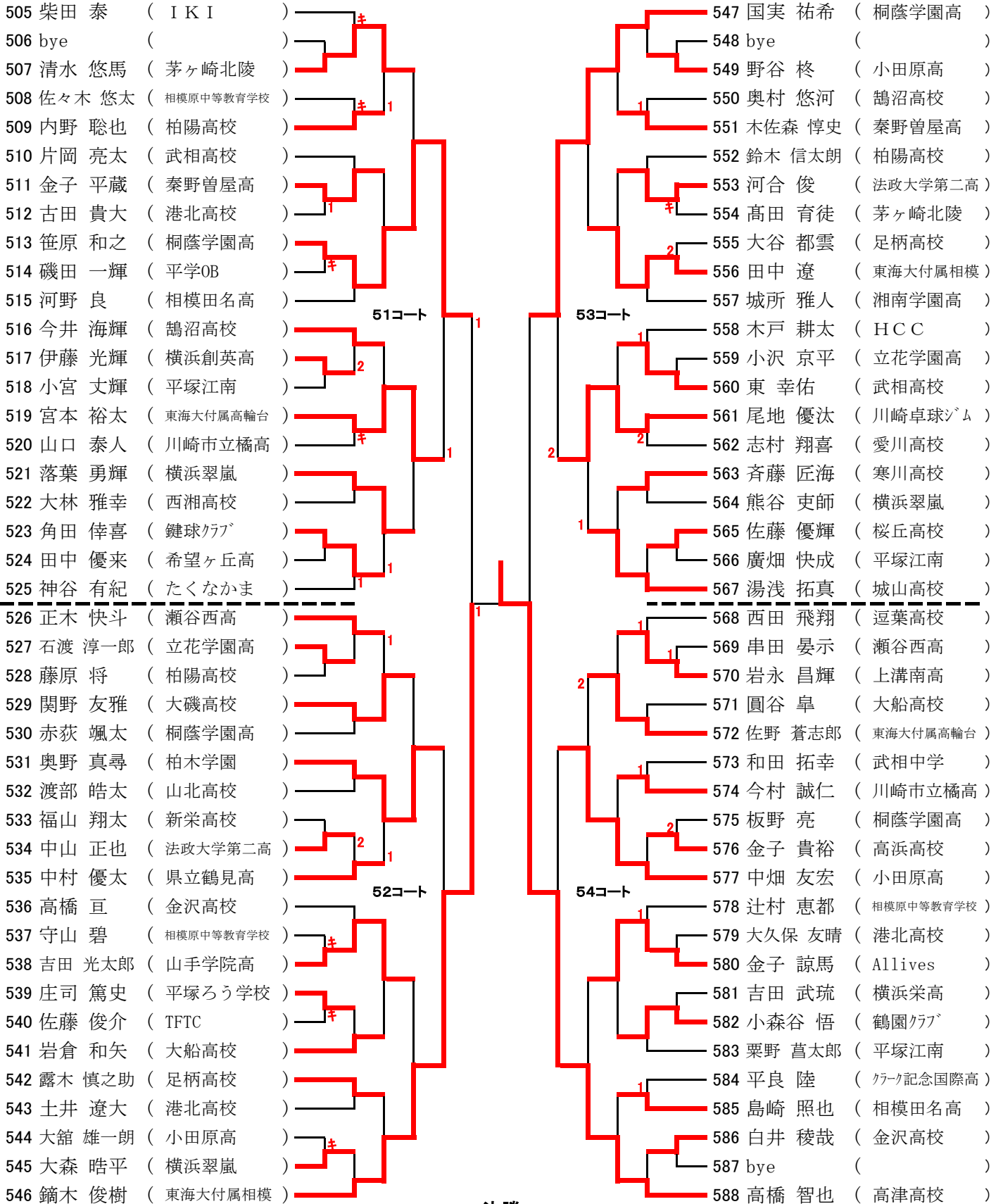

EF GH 新井 宏幸 (卓親会)

3

決勝

2

IJ KL 大和 俊介 (クラーク記念国際高)

